

Blue Pure 211+ Auto

User Manual
Manuel utilisateur
Manual de usuario

Please read this user manual carefully and keep it for future reference.
The latest version of this user manual can be found on www.blueair.com

Note: There may be local variations of these models.

Product name:	Model number:
211+ Auto	3631101000

Contents

Blue Pure 211+ Auto	4
Safety instructions	6
Get started	8
Filters	11
Care and maintenance	15
Disposal and recycling	17
Help and support	17
Warranty information	17
Specifications	18
Regulatory information	19

Blue Pure 211+ Auto

The air purifier has a pre-filter and a HEPASilent™ main filter to purify air. It has control functions and a built-in sensor.

The air purifier is mainly composed of a motor, a fan and filters. The air purifier removes contaminants from the air in a room to improve indoor air quality. You can change the air purifier settings at any time, using the control panel on the air purifier.

Recommendations for best performance

- Use the air purifier in a room that does not exceed the room size recommendation.
- Place the air purifier in a location where air can circulate freely in, out and around the air purifier.
- Do not place the air purifier closer than 4"/10cm to another object.
- During operation, keep doors and windows in the room with the air purifier closed.
- Only use genuine Blueair filters.
- Change the main filter when the filter replacement indicator appears on the control panel.
- Follow the maintenance instructions in this user manual.

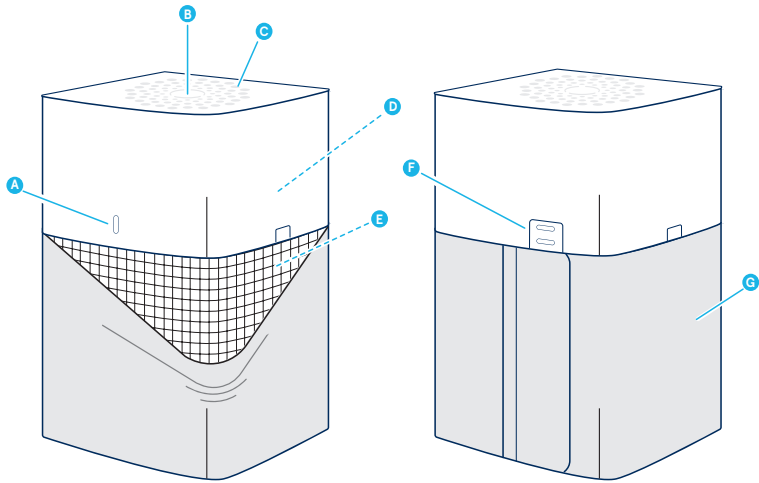

A Air quality indicator

B Touch button

C Air outlet

D Fan and motor

E Main filter

F Air quality sensor

G Pre-filter

H Power cable (not in picture)

I User Manual (not in picture)

Safety instructions

Blue Pure 211+ Auto air purifier is an electrical appliance for indoor use only, take the necessary precautions to reduce the risk of fire, electric shock or injury.

- This appliance is not intended for use by persons (including children) with reduced physical, sensory or mental capabilities, or lack of experience and knowledge, unless they have been given supervision or instruction concerning use of the appliance by a person responsible for their safety.
- Supervise children to ensure that they do not play with the appliance.
- Cleaning and user maintenance shall not be made by children without supervision.
- Always disconnect the appliance from the power supply before maintenance.
- Do not attempt to open or service the appliance yourself. Service must be done by the manufacturer, service agent or similarly qualified personnel using only original Blueair spare parts.
- Ensure that the power cable and the power plug are not at risk of getting damaged. To avoid hazard, a damaged power cable must always be replaced by the manufacturer, service agent or similarly qualified person.
- If the appliance is damaged or malfunctions, turn it off, disconnect it from the power supply and contact Blueair.
- The power plug must be firmly inserted in the power socket.
- When disconnecting the unit from the power supply, do not pull on the power cord, pull on the power plug.
- Use the power cable provided with your Blueair air purifier to plug directly and firmly into an appropriate, electrical outlet.

- Do not use an extension cord or a power strip. Refer to the rating label on your appliance.
- Do not alter the power plug in any way. If the plug does not fit into the outlet, contact qualified personnel to install the proper outlet.
- Do not use the included power cord for anything else but the appliance.
- Do not allow objects to enter or block the air inlets and air outlets as this can cause electric shock or damage the appliance.
- Do not place any objects on top of or directly against the appliance.
- Do not sit on, stand, climb onto or hang from the appliance.
- Keep the appliance, including the power cable, at a safe distance from heated surfaces and open fire.
- Keep the appliance and power plug away from water and other liquids.
- Keep the appliance and power plug away from chemicals such as pesticides and deodorants.
- Place the appliance on the floor. The appliance must be placed on a stable surface.
- Do not use the appliance outdoors or in wet environments such as bathrooms, laundry rooms or pool areas.

Get started

Step 1

Plug the power cable into a wall outlet.

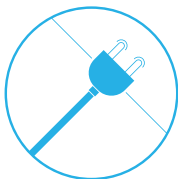

Step 2

Press the button to turn the air purifier on and adjust the fan speed mode.

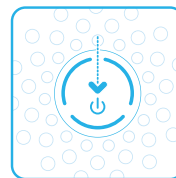

On/Off and fan speed controls

Available settings: Auto, Night, Everyday, Boost and Off.

The indicator lights on the touch button indicate the selected fan speed. The lights automatically dim down completely 5 seconds after pressing the touch button, indicating a deactivated fan speed control mode. Press the touch button once to reactivate on/off and fan speed control. The indicator lights light up and you can adjust the fan speed mode again.

Autostart

The autostart feature automatically restarts the air purifier at the last set speed if it has been unplugged, used with a power switch timer, or if a power failure occurs.

Auto mode

In auto mode the air purifier automatically controls the airflow based on air quality information from the sensor.

On/Auto mode



Press once to turn the unit On and to set it to Auto mode.

Night mode



Press twice to set to Night mode (low fan speed).
All lights on the unit dim down after 5 seconds.

Everyday mode



Press three times to set to Everyday mode (medium fan speed).

Boost mode



Press four times to set to Boost mode (high fan speed).

Off



Press five times to turn the unit Off.

Air quality information

The air quality levels for particulate matter (PM) are indicated using a color scale on the air quality indicator. The air quality indicator is completely dimmed in Night mode.

PM2.5, Particulate matter, particles with diameter of size 2.5 micrometers or less.

Air quality level (PM 2.5)

	Polluted
	Moderate
	Good

Filters

The air purifier is delivered with a fabric pre-filter and a main filter. The filters purify the air from both particles and gases. For best performance, clean the pre-filter regularly and change the main filter when the air purifier indicates filter change.

To find the right main filter for your air purifier, use the Blueair app or visit www.blueair.com. The model number of your air purifier can be found on the rating label on the air purifier.

Note: Using a fabric pre-filter is optional.

Important! Always turn off and disconnect the appliance from the power supply before changing filters, cleaning or carrying out maintenance procedures.

Blueair filter subscription program

Use the Blueair app or visit www.blueair.com to sign up for the Blueair filter subscription program.

Button control functions

Change filter

When the indicator light turns red (after 6 months of operation) you should change the main filter.

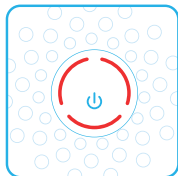

Filter replacement indicator

Press the button down for 7 seconds to reset the filter replacement indicator.

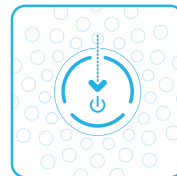

Clean and change the pre-filter

For best performance, clean the pre-filter regularly. Vacuum the exterior of the fabric pre-filter with a soft brush attachment to remove dust. If the pre-filter requires a deeper clean, wash it in the washing machine, according to instructions on the pre-filter's label.

Important! Press the Velcro strips together on the pre-filter before machine wash.

Step 1

Turn the unit off and unplug it.

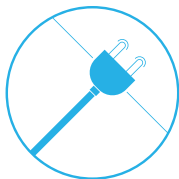

Step 3

Remove the top part from the unit.

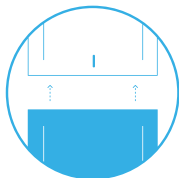

Step 5

Wash the pre-filter in the washing machine, according to instructions on the pre-filter's label.

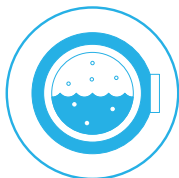

Step 7

Place the top back onto the unit and press until you hear a click.

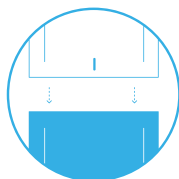

Step 2

Gently press the buttons on both sides of the unit simultaneously.

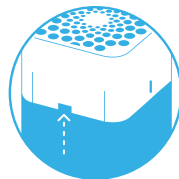

Step 4

Open the pre-filter panel and remove the pre-filter.

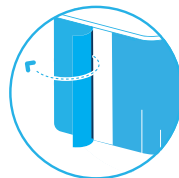

Step 6

Place the pre-filter back onto the unit. Adjust the pre-filter and the panel to hide the power cord in the back.

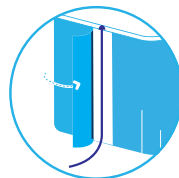

Step 8

Plug in the unit.

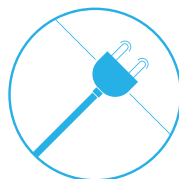

Change the main filter

When changing the filter, vacuum any dust that may have accumulated inside the unit.

Important! Use only genuine Blueair filters suitable for the model to ensure proper function and performance of the air purifier.

Step 1

When the indicator light glows red, it's time to change the main filter.



Step 2

Turn the unit off and unplug it.

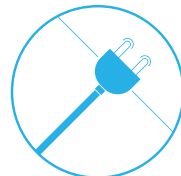

Step 3

Gently press the buttons on both sides of the unit simultaneously.

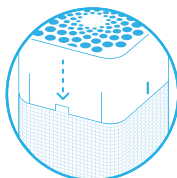

Step 4

Remove the top part from the unit.

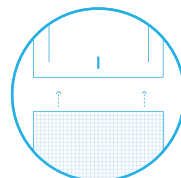

Step 5

Remove the old main filter from the unit. Unfold the new main filter and insert into the unit.

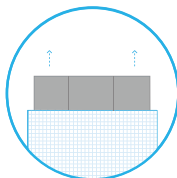

Step 6

Place the top part onto the bottom part of the unit. Firmly press the top part onto the metal filter frame until you hear a click.

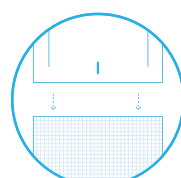

Step 7

Plug in the unit.

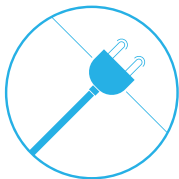

Step 8

Press the touch button for a duration of 7 seconds to reset the filter replacement timer. This lets the air purifier know that you have changed the filter. The indicator light flashes for 4 seconds, and then changes from red to white.



Care and maintenance

General

- Disconnect the air purifier from the power supply before maintenance.
- Do not allow foreign objects to enter the air inlets or air outlets. This may cause electric shock or damage the air purifier.
- Never clean with gasoline, chemical solvents or corrosive materials as these agents may damage the air purifier.
- Make sure the air purifier is completely dry before connecting it to power.
- Do not wash the main filter. The main filter is not washable or reusable.

Cleaning

- Wash the pre-filter according to the instructions on the pre-filter's label or vacuum the pre-filter with a soft brush attachment.
- Wipe the exterior of the air purifier with a soft, clean, damp cloth.
- Clean and check the power cable and power plug for wear or damages.
- Clean the sensor when changing the main filter.

Clean the air quality sensor

The inlet for the air quality sensor is located at the back of the air purifier.

Important! Do not use fingers or any unrecommended objects to clean inside the sensor inlet.

Step 1

Turn the unit off and unplug it.

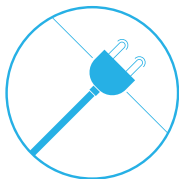

Step 2

Gently press the buttons on both sides of the unit simultaneously.

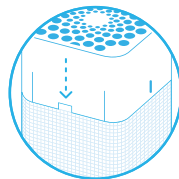

Step 3

Remove the top part from the unit.

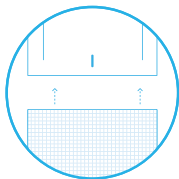

Step 4

Press the button on the inside of the unit to open the lid covering the sensor and remove the lid.

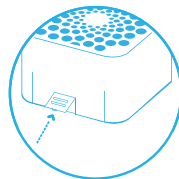

Step 5

Using circular motions, gently clean the sensor with a cotton swab, and attach the sensor lid.



Step 6

Place the top part onto the bottom part of the unit. Firmly press the top part onto the metal filter frame until you hear a click.

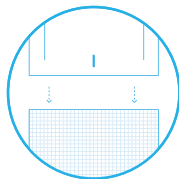

Step 7

Plug in the unit.

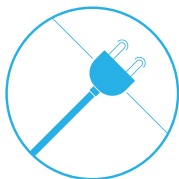

Disposal and recycling

This air purifier should be disposed or recycled as electrical waste and the filter may be recycled as plastic. If you have questions regarding the disposal and recycling of this air purifier, please contact your local recycling facility for availability or Blueair dealer and ask for the correct method of recycling.

Help and support

If you have questions about your product, please visit www.blueair.com or contact your local Blueair retailer.

To contact Blueair for personalized support, please visit www.blueair.com/customer-support

Warranty information

The Blueair Limited Warranty applies only if the air purifier is installed, used and maintained according to the instructions in this manual.

For warranty conditions, please visit www.blueair.com/warranty

Warranty and returns

If you purchased the air purifier at one of our authorized retailers, please contact the same store to request assistance.

Specifications

Blue Pure 211+ Auto

Input Power, Frequency	120VAC, 60Hz
Power consumption/ Rated input power	4-38W
Sound level (min/max) ¹	23-56 dB(A)
Recommended room size ²	550 ft ² (51 m ²)
CADR Smoke ²	353 cfm (600 m ³ /h)
CADR Dust ²	347 cfm (590 m ³ /h)
CADR Pollen ²	380 cfm (650 m ³ /h)

¹ Sound pressure according to GB/T18801 and GB4214.1

² According to ANSI/AHAM AC-1-2019. Tested without pre-filter.

Regulatory information

WARNING: Changes or modifications to this unit not expressly approved by the party responsible for compliance could void the user's authority to operate the equipment.

NOTE: This equipment has been tested and found to comply with the limits for a Class B digital device, pursuant to Part 15 of the FCC Rules. These limits are designed to provide reasonable protection against harmful interference in a residential installation. This equipment generates, uses and can radiate radio frequency energy and, if not installed and used in accordance with the instructions, may cause harmful interference to radio communications.

However, there is no guarantee that interference will not occur in a particular installation. If this equipment does cause harmful interference to radio or television reception, which can be determined by turning the equipment off and on, the user is encouraged to try to correct the interference by one or more of the following measures:

- Reorient or relocate the receiving antenna.
- Increase the separation between the equipment and receiver.
- Connect the equipment into an outlet on a circuit different from that to which the receiver is connected.
- Consult the dealer or an experienced radio/TV technician for help.

This device complies with Part 15 of the FCC Rules. Operation is subject to the following two conditions:

1. this device may not cause harmful interference, and
2. this device must accept any interference received, including interference that may cause undesired operation.

This device contains licence-exempt transmitter(s)/receiver(s) that comply with Innovation, Science and Economic Development Canada's licence-exempt RSS(s). Operation is subject to the following two conditions: (1) This device may not cause interference, and (2) This device must accept any interference, including interference that may cause undesired operation of the device.

This Class B digital apparatus complies with Canadian ICES-003.

Veuillez lire attentivement ce manuel d'utilisation et le conserver pour vous y reporter ultérieurement.

La dernière version de ce manuel d'utilisation est disponible sur www.blueair.com

Remarque : il peut exister des variantes locales de ces modèles.

Nom du produit:	Numéro de modèle:
211+ Auto	3631101000

Contenu

Blue Pure 211+ Auto	22
Consignes de sécurité	24
Prise en main	26
Filtres	29
Entretien et maintenance	33
Élimination et recyclage	35
Aide et support	35
Informations de garantie	35
Caractéristiques techniques	36
Informations réglementaires	37

Blue Pure 211+ Auto

Blue Pure purificateur d'air est principalement composé d'un moteur, d'un ventilateur et d'un filtre. Le purificateur d'air élimine les contaminants de l'air dans une pièce pour améliorer la qualité de l'air intérieur.

Vous pouvez modifier les paramètres du purificateur d'air à tout moment, à l'aide du panneau de commande du purificateur d'air.

Recommandations pour des performances optimales

- Utilisez le purificateur d'air dans un espace qui ne dépasse pas la taille de pièce recommandée.
- Placez le purificateur d'air dans un endroit où l'air peut circuler librement à l'intérieur, à l'extérieur et autour du purificateur.
- Ne placez pas le purificateur d'air à moins de 4"/10 cm d'un autre objet.
- Pendant le fonctionnement, maintenez fermées les portes et les fenêtres de la pièce où est installé le purificateur d'air.
- N'utilisez que les filtres Blueair d'origine.
- Changez le filtre principal lorsque l'indicateur de remplacement du filtre apparaît sur le panneau de contrôle .
- Suivez les instructions d'entretien de ce manuel d'utilisation.

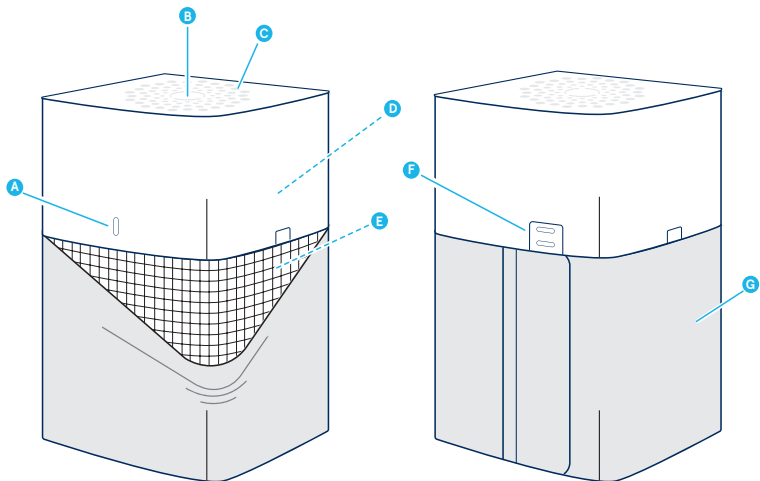

A Indicateur de la qualité de l'air

B Bouton tactile

C Sortie d'air

D Ventilateur et moteur

E Filtre principal

F Capteur de qualité de l'air

G Pré-filtre

H Câble d'alimentation (non illustré)

I Manuel d'utilisation (non illustré)

Consignes de sécurité

Blue Pure 211+ Auto étant des appareils électriques destinés à être utilisés uniquement à l'intérieur, prenez les précautions nécessaires pour réduire le risque d'incendie, de choc électrique ou de blessure.

- Cet appareil n'est pas conçu pour être utilisé par des personnes (notamment des enfants) dont les facultés physiques, sensorielles ou mentales sont réduites ou qui manquent d'expérience et de compétences, à moins qu'elles n'aient été supervisées ou formées à l'utilisation de l'appareil par une personne responsable de leur sécurité.
- Surveillez les enfants pour vous assurer qu'ils ne jouent pas avec l'appareil.
- Débranchez toujours l'appareil de l'alimentation électrique avant de procéder à l'entretien.
- N'essayez pas d'ouvrir ou de réparer l'appareil vous-même. L'entretien doit être effectué par le fabricant, l'agent de maintenance ou du personnel qualifié similaire en utilisant uniquement des pièces de rechange originales Blueair.
- Assurez-vous que le câble d'alimentation et la fiche d'alimentation ne risquent pas d'être endommagés. Pour éviter tout risque, un câble d'alimentation endommagé doit toujours être remplacé par le fabricant, l'agent de maintenance ou une personne qualifiée similaire.
- Si l'appareil est endommagé ou fonctionne mal, mettez-le hors tension, débranchez-le et contactez Blueair.
- La fiche d'alimentation doit être fermement insérée dans la prise de courant.
- Lorsque vous débranchez l'appareil de l'alimentation électrique, ne tirez pas sur le cordon d'alimentation, mais sur la fiche d'alimentation.

- Utilisez le câble d'alimentation mis à la terre fourni avec votre purificateur d'air Blueair pour le brancher directement et fermement à une prise électrique appropriée, mise à la terre.
- N'utilisez pas de rallonge ou de barre d'alimentation. Reportez-vous à la plaque signalétique de votre appareil.
- Ne modifiez la prise d'aucune manière. Si la fiche ne rentre pas dans la prise, contactez un personnel qualifié pour installer une prise appropriée.
- N'utilisez pas le cordon d'alimentation fourni pour autre chose que l'appareil.
- Ne laissez pas d'objets entrer ou bloquer les entrées et sorties d'air, au risque de provoquer un choc électrique ou d'endommager l'appareil.
- Ne placez aucun objet sur ou directement contre l'appareil.
- Ne vous asseyez pas, ne vous mettez pas debout, ne grimpez pas sur l'appareil et ne vous y accrochez pas.
- Maintenez l'appareil, y compris le câble d'alimentation, à une distance suffisante des surfaces chauffées et des feux ouverts.
- Maintenez l'appareil et la fiche d'alimentation à l'écart de l'eau et d'autres liquides.
- Tenez l'appareil et la fiche d'alimentation à l'écart des produits chimiques tels que les pesticides et les déodorants.
- Placez l'appareil sur le sol. L'appareil doit être placé sur une surface stable.
- N'utilisez pas l'appareil à l'extérieur ou dans des environnements humides tels que les salles de bain, les buanderies ou les piscines.

Prise en main

Étape 1

Branchez le câble d'alimentation dans une prise murale.

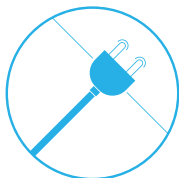

Étape 2

Appuyez sur le bouton pour allumer le purificateur d'air et réglez le mode vitesse du ventilateur.

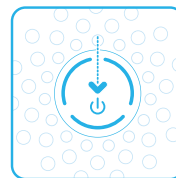

Contrôles de marche/arrêt et de vitesse du ventilateur

Les réglages de débit d'air disponibles sont : Auto, Nuit, Quotidien, Boost et Désactivé.

Les témoins lumineux sur le bouton tactile indiquent la vitesse de ventilateur sélectionnée pendant 5 secondes. Au bout de 5 secondes, les voyants s'estompent automatiquement, ce qui indique un mode de contrôle de vitesse désactivé. Appuyez sur le bouton tactile une fois pour réactiver le contrôle de vitesse du ventilateur. Le témoin lumineux s'allume et vous pouvez à nouveau régler la vitesse du ventilateur.

Démarrage automatique

Cette fonction redémarre automatiquement le purificateur d'air à la dernière vitesse réglée s'il a été débranché, utilisé avec une minuterie à interrupteur ou si une panne de courant s'est produite.

Mode Automatique

En mode automatique, le purificateur d'air régule automatiquement le débit d'air en fonction des informations sur la qualité de l'air fournies par le capteur.

Activé/Mode automatique



Appuyez une fois pour allumer l'unité et la régler sur le Mode automatique.

Mode nuit



Appuyez deux fois pour définir le Mode nuit (vitesse réduite du ventilateur). Toutes les lumières de l'appareil s'éteignent après 5 secondes.

Mode Quotidien



Appuyez trois fois pour définir le mode Quotidien (vitesse de ventilateur moyenne).

Mode Boost



Appuyez quatre fois pour définir le mode Boost (vitesse de ventilateur élevée).

Désactivé



Appuyez cinq fois pour éteindre l'appareil.

Informations sur la qualité de l'air

Les niveaux de qualité de l'air pour les particules (PM) sont indiqués à l'aide d'une échelle de couleurs sur l'indicateur de qualité de l'air.

PM2.5, Matière particulaire, particules d'un diamètre de 2,5 micromètres ou moins.

Niveau de qualité de l'air (PM 2.5)

	Pollution
	Moyenne
	Bonne

Filtres

Le purificateur d'air est fourni avec un pré-filtre en tissu et un filtre principal. Les filtres purifient l'air à la fois des particules et des gaz. Pour des performances optimales, nettoyez les pré-filtres régulièrement et remplacez le filtre principal lorsque le purificateur d'air indique un changement de filtre. Pour des performances optimales, nettoyez les pré-filtres régulièrement et remplacez le filtre principal lorsque le purificateur d'air indique un changement de filtre. Pour déterminer le filtre principal qu'il faut vous procurer pour votre purificateur d'air, utilisez l'application Blueair ou visitez www.blueair.com. Le numéro de modèle de votre purificateur d'air se trouve sur la plaque signalétique au bas du purificateur d'air.

Remarque ! Les pré-filtres sont optionnels.

Important ! Débranchez toujours l'appareil de l'alimentation électrique avant de procéder à l'entretien.

Programme d'abonnement aux filtres Blueair

Utilisez l'application Blueair ou visitez le site www.blueair.com pour vous inscrire au programme d'abonnement de filtre Blueair.

Fonctions du bouton

Changement de filtre

Lorsque le voyant devient rouge (au bout de 6 mois d'utilisation), vous devez changer le filtre principal.



Indicateur de remplacement du filtre

Appuyez sur le bouton et maintenez-le enfoncé pendant 7 secondes pour réinitialiser l'indicateur de remplacement de filtre.

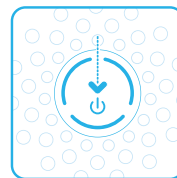

Nettoyage et remplacement des pré-filtres

Pour des performances optimales, nettoyez le pré-filtre régulièrement. Nettoyez l'extérieur du pré-filtre en tissu à l'aide d'une brosse douce éliminer toute poussière. Si le pré-filtre requiert un nettoyage supplémentaire, lavez-le en machine à un programme de lavage délicat.

Important! Reliez les bandes Velcro du pré-filtre avant de le mettre à la machine.

Étape 1

Éteignez l'unité et débranchez-la.

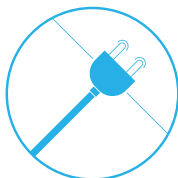

Étape 2

Appuyez légèrement sur les boutons situés de chaque côté de l'appareil.

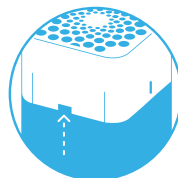

Étape 3

Retirez la partie supérieure de votre appareil.

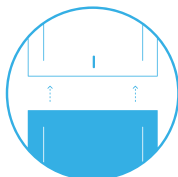

Étape 4

Ouvrez le panneau du pré-filtre et sortez le pré-filtre.



Étape 5

Lavez le pré-filtre à la machine, conformément aux instructions sur l'étiquette du pré-filtre.

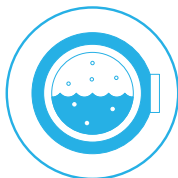

Étape 6

Remettez le pré-filtre dans l'unité. Réglez le pré-filtre et le panneau pour masquer le cordon d'alimentation à l'arrière.

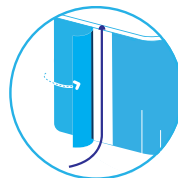

Étape 7

Remplacez la partie supérieure au-dessus de l'appareil et appuyez jusqu'au petit déclic.

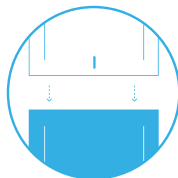

Étape 8

Branchez l'unité.

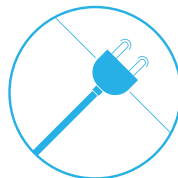

Remplacement du filtre principal

Lors du remplacement du filtre, retirez la poussière qui s'est peut-être accumulée dans l'unité.

Important! Utilisez uniquement les filtres Blueair d'origine adaptés au modèle pour garantir le bon fonctionnement et les performances du purificateur d'air, et pour bénéficier d'une couverture complète de la garantie.

Étape 1

Lorsque le voyant devient rouge, il est temps de changer le filtre principal.



Étape 2

Éteignez l'unité et débranchez-la.

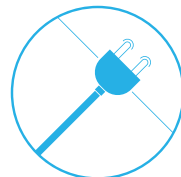

Étape 3

Appuyez légèrement sur les boutons situés de chaque côté de l'appareil.

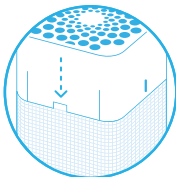

Étape 4

Retirez la partie supérieure de votre appareil.

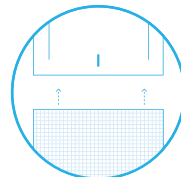

Étape 5

Retirez l'ancien filtre principal de l'appareil. Dépliez le nouveau filtre principal et insérez-le dans l'appareil.

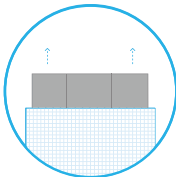

Étape 6

Placez la partie supérieure sur la partie inférieure de l'unité. Appuyez fermement la partie supérieure sur le cadre du filtre métallique jusqu'au déclic.

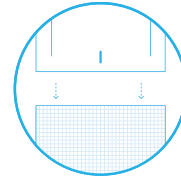

Étape 7

Branchez l'unité.

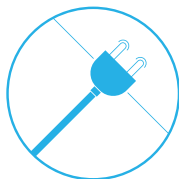

Étape 8

Appuyez sur le bouton tactile pendant 7 secondes pour réinitialiser le programmateur de remplacement du filtre. Cela permet d'indiquer au purificateur d'air que vous avez remplacé le filtre.

Le voyant clignote pendant 4 secondes, puis passe du rouge au blanc.

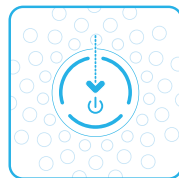

Entretien et maintenance

Généralités

- Débranchez le purificateur d'air de l'alimentation électrique avant l'activité d'entretien.
- Ne laissez pas de corps étrangers pénétrer dans les entrées ou les sorties d'air. Ils risquent de causer un choc électrique ou d'endommager le purificateur d'air.
- Ne le nettoyez jamais avec de l'essence, des solvants chimiques ou des substances corrosives, car ces agents peuvent endommager le purificateur d'air.
- Assurez-vous que le purificateur d'air est complètement sec avant de le brancher sur le secteur.
- Ne lavez pas le filtre principal. Le filtre principal n'est pas lavable ou réutilisable.

Nettoyage

- Nettoyez le pré-filtre en le lavant en machine à un programme de lavage délicat, ou aspirez à l'aide d'une brosse douce.
- Essuyez l'extérieur du purificateur d'air avec un chiffon doux, propre et humide.
- Nettoyez et vérifiez que le câble d'alimentation et la fiche d'alimentation ne sont pas endommagés.
- Nettoyez le capteur lors du remplacement du filtre principal.

Nettoyage du capteur de qualité de l'air

L'entrée pour le capteur de qualité de l'air est située à l'arrière du purificateur d'air.

Important ! N'essayez pas de nettoyer l'intérieur de l'entrée du capteur avec les doigts ou des objets non recommandés.

Étape 1

Éteignez l'unité et débranchez-la.

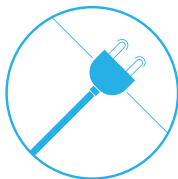

Étape 2

Appuyez légèrement sur les boutons situés de chaque côté de l'appareil.

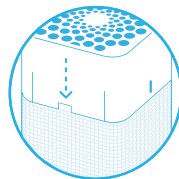

Étape 3

Retirez la partie supérieure de votre appareil.

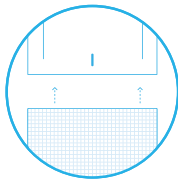

Étape 4

Appuyez sur le bouton à l'intérieur de l'unité pour ouvrir le couvercle du capteur et le retirer.

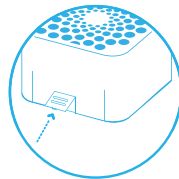

Étape 5

Nettoyez délicatement le capteur avec un tampon de coton et fixez le couvercle du capteur.

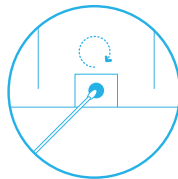

Étape 6

Placez la partie supérieure sur la partie inférieure de l'unité. Appuyez fermement la partie supérieure sur le cadre du filtre métallique jusqu'au déclic.

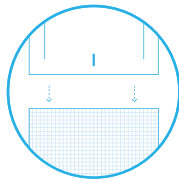

Étape 7

Branchez l'unité.

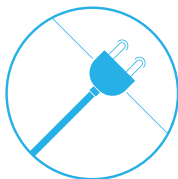

Élimination et recyclage

Ce purificateur d'air doit être recyclé comme déchet électronique et le filtre recyclé conformément aux réglementations locales pour les plastiques. Si vous avez des questions concernant l'élimination de ce purificateur d'air, veuillez contacter les autorités locales ou votre revendeur Blueair et demander la méthode de recyclage correcte.

Aide et support

Si vous avez des questions sur votre produit, veuillez consulter le site www.blueair.com ou contacter votre revendeur Blueair local.

Pour contacter Blueair afin d'obtenir une assistance personnalisée, veuillez visiter www.blueair.com/customer-support

Informations de garantie

La garantie limitée Blueair ne s'applique que si le purificateur d'air est installé, utilisé et entretenu conformément aux consignes de ce manuel.

Pour plus de détails sur les conditions de garantie, veuillez consulter le site www.blueair.com/warranty

Garantie et retours

Si vous avez acheté le purificateur d'air chez l'un de nos détaillants agréés, veuillez contacter ce magasin pour demander une assistance.

Specifications

Blue Pure 211+ Auto

Puissance, Fréquence	120VAC, 60Hz
Consommation d'énergie/Puissance d'entrée nominale	4-38W
Niveau sonore ¹	23-56 dB(A)
Taille de pièce recommandée ²	550 ft ² (51 m ²)
Fumée CADR ²	353 cfm (600 m ³ /h)
Poussière CADR ²	347 cfm (590 m ³ /h)
Pollen CADR ²	380 cfm (650 m ³ /h)

¹ Pression sonore conforme aux normes GB/T18801 et GB4214.1

² Conforme ANSI/AHAM AC-1-2019. Testé sans pré-filtre.

Informations réglementaires

L'émetteur/récepteur exempt de licence contenu dans le présent appareil est conforme aux CNR d'Innovation, Sciences et Développement économique Canada applicables aux appareils radio exempts de licence. L'exploitation est autorisée aux deux conditions suivantes :

1. L'appareil ne doit pas produire de brouillage;
2. L'appareil doit accepter tout brouillage radioélectrique subi, même si le brouillage est susceptible d'en compromettre le fonctionnement.

Cet appareil numérique de la classe B est conforme à la norme NMB-003 du Canada

Rogamos leer este manual de usuario detenidamente y guardarlo para futuras consultas.
La versión más reciente de este manual de usuario se puede encontrar en www.blueair.com

Nota: Es posible que existan variaciones a nivel local de estos modelos.

Nombre del producto: Número de modelo

211+ Auto	3631101000
-----------	------------

Índice

Blue Pure 211+ Auto	40
Instrucciones de seguridad	42
Pasos iniciales	44
Filtros	47
Cuidados y mantenimiento	51
Eliminación y reciclaje	53
Ayuda y soporte	53
Información acerca de la garantía	53
Especificaciones	54

Blue Pure 211+ Auto

Blue Pure purificador de aire está compuesto principalmente por un motor, un ventilador y un filtro. El purificador de aire elimina los contaminantes del aire dentro de una estancia para mejorar la calidad del aire interior.

Puede cambiar la configuración del purificador de aire en cualquier momento, utilizando el panel de control del purificador de aire.

Recomendaciones para un mejor funcionamiento

- Utilizar el purificador de aire en una estancia que no exceda la recomendación de tamaño de dicha estancia.
- Colocar el purificador de aire en un lugar donde el aire pueda circular libremente dentro, fuera y alrededor de dicho purificador de aire.
- No colocar el purificador de aire a menos de 4 pulgadas/10 cm de otro objeto.
- Durante el funcionamiento, mantener las puertas y ventanas de la estancia, que tiene el purificador de aire, cerradas.
- Utilizar únicamente filtros Blueair originales.
- Sustituir el filtro principal cuando aparezca el indicador de sustitución del filtro en el panel de control.
- Seguir las instrucciones de mantenimiento de este manual de usuario.

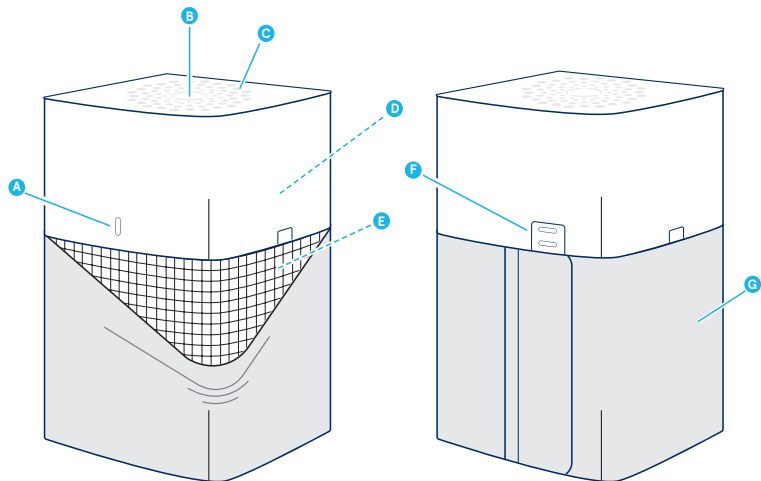

A Indicador de la calidad del aire

B Botón táctil

C Salida de aire

D Ventilador y motor

E Filtro principal

F Sensor de calidad del aire

G Pre-filtro

H Cable de alimentación (no está en la foto)

I Manual del usuario (no está en la foto)

Instrucciones de seguridad

Blue Pure 211+ Auto son aparatos eléctricos para uso en interiores exclusivamente, por lo que se deben tomar las precauciones necesarias para reducir el riesgo de incendio, descarga eléctrica o lesiones.

- Este aparato no está destinado a ser utilizado por personas (incluidos los niños) con capacidades físicas, sensoriales o mentales reducidas, o que carezcan de experiencia y conocimientos, salvo que una persona responsable de su seguridad les haya supervisado o instruido en el uso de dicho aparato.
- Es necesario asegurarse de que los niños no jueguen con el aparato.
- Antes de realizar el mantenimiento, desconectar siempre el aparato de la fuente de alimentación.
- No intentar abrir o reparar el aparato por su cuenta. El mantenimiento deberá ser realizado por el fabricante, representante del servicio técnico o personal similar, utilizando únicamente repuestos originales de Blueair.
- Asegurarse de que el cable de alimentación y el enchufe no estén expuestos a riesgo de ser dañados. Para evitar riesgos, un cable de alimentación dañado debe ser sustituido siempre por el fabricante, representante del servicio técnico o persona con una cualificación similar.
- Si el aparato está dañado o funciona mal, apagarlo, desconectarlo de la fuente de alimentación y póngase en contacto con Blueair.
- El enchufe debe estar firmemente introducido en la toma de corriente.
- Al desconectar la unidad de la fuente de alimentación, no tirar del cable de alimentación, tirar del enchufe.

- Utilizar el cable de alimentación suministrado con el purificador de aire Blueair para conectarlo directamente y con firmeza a una toma de corriente eléctrica adecuada.
- No utilizar un alargador o un cable de alimentación. Consultar la etiqueta de clasificación de su aparato.
- No modificar el enchufe de alimentación en modo alguno. Si el enchufe no encaja en la toma de corriente, póngase en contacto con personal cualificado para instalar la toma de corriente adecuada.
- No utilizar el cable de alimentación suministrado para ningún otro fin que no sea el aparato.
- No se debe permitir la entrada de objetos ni bloquear las entradas y salidas de aire, ya que esto puede causar una descarga eléctrica o dañar el aparato.
- No colocar ningún objeto encima o directamente contra el aparato.
- No sentarse, ponerse de pie, subirse o colgarse del aparato.
- Mantener el aparato, incluido el cable de alimentación, a una distancia segura de las superficies calientes y fuego activo.
- Mantener el aparato y el enchufe alejados del agua y otros líquidos.
- Mantener el aparato y el enchufe alejados de productos químicos tales como pesticidas y desodorantes.
- Colocar el aparato en el suelo. El aparato debe estar colocado en una superficie estable.
- No utilizar el aparato al aire libre o en espacios húmedos tales como baños, lavaderos o piscinas.

Pasos iniciales

Paso 1

Conectar el cable de alimentación a una toma de corriente.

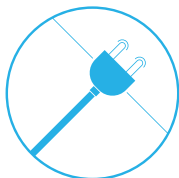

Paso 2

Pulsar el botón para encender el purificador de aire y ajustar el modo de velocidad del ventilador.



Controles de encendido/apagado (on/off) y velocidad del ventilador

Los ajustes de flujo de aire disponibles son: Auto, Noche, Diario, Boost y Off.

Las luces indicadoras del botón táctil indican la velocidad del ventilador seleccionada durante 5 segundos. Al cabo de 5 segundos, las luces se atenúan automáticamente, indicando un modo de control de la velocidad del ventilador desactivado. Pulsar el botón táctil una vez para reactivar el control de encendido/apagado (on/off) y la velocidad del ventilador. Las luces indicadoras se encienden y se puede ajustar de nuevo el modo de velocidad del ventilador.

Arranque automático

La función de arranque automático reinicia el purificador de aire automáticamente a la última velocidad establecida en caso de que se haya desenchufado, se haya utilizado con un temporizador de interruptor de encendido o si se produce un fallo de alimentación.

Modo automático

En el modo automático, el purificador de aire controla automáticamente el flujo de aire basándose en la información de la calidad del aire del sensor.

On/Modo automático



Pulsar una vez para encender la unidad y ponerla en modo automático.

Modo noche



Pulsar dos veces para establecer el modo Noche (baja velocidad del ventilador). Todas las luces del panel indicador se apagarán después de 5 segundos

Modo diario



Pulsar tres veces para configurar el modo Diario (velocidad media del ventilador).

Modo boost



Pulsar cuatro veces para configurar el modo Boost (velocidad alta del ventilador).

Off



Presione cinco veces para apagar la unidad.

Información de la calidad del aire

Los niveles de calidad del aire para las material particulado (PM por sus siglas en inglés) se indican mediante una escala de colores en el indicador de calidad del aire.

PM_{2,5}, Material particulado, partículas con un diámetro de 2,5 micrómetros o menos.

Nivel de calidad del aire (PM 2,5)

	Contaminado
	Moderado
	Bueno

Filtros

El purificador de aire se suministra con un pre-filtro de tela y un filtro principal. Los filtros purifican el aire tanto de partículas como de gases. Para obtener el mejor rendimiento, se deben limpiar los pre-filtros con regularidad y cambiar el filtro principal cuando el purificador de aire indique el cambio de filtro. Para obtener el mejor rendimiento, se deben limpiar los pre-filtros con regularidad y cambiar el filtro principal cuando el purificador de aire indique el cambio de filtro.

Para encontrar el filtro principal adecuado para el purificador de aire, utilizar la aplicación Blueair o visitar www.blueair.com. El número de modelo del purificador de aire se encuentra en la etiqueta de clasificación en la parte inferior del purificador de aire.

Nota: Los prefiltros son opcionales.

¡Importante! Antes de realizar el mantenimiento, desconectar siempre el aparato de la fuente de alimentación.

Programa de suscripción al filtro Blueair

Utilizar la aplicación Blueair o visitar www.blueair.com para registrarse en el programa de suscripción al filtro Blueair.

Funciones de los botones de control

Cambiar el filtro

Cuando la luz indicadora se pone roja (después de 6 meses de funcionamiento) se debe cambiar el filtro principal.



Indicador de sustitución del filtro

Pulsar el botón durante 7 segundos para reajustar el indicador de sustitución del filtro.

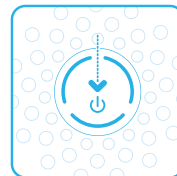

Limpiar y cambiar los pre-filtros

Para obtener el mejor rendimiento, limpiar el pre-filtro con frecuencia. Aspirar el exterior del pre-filtro de tela con un cepillo suave para eliminar el polvo. Si el pre-filtro requiere una limpieza más profunda, se deberá lavar en la lavadora con un ciclo suave y a baja temperatura. **¡Importante!** Apretar bien las tiras de velcro del pre-filtro antes de lavar en la lavadora.

Paso 1

Apagar la unidad y desenchufarla.

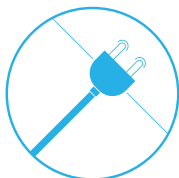

Paso 3

Remover la parte superior del aparato.

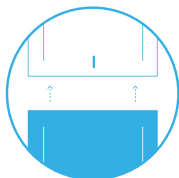

Paso 5

Lavar el pre-filtro en la lavadora, de acuerdo con las instrucciones de la etiqueta del pre-filtro.

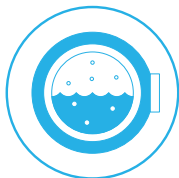

Paso 7

Colocar la parte superior encima del aparato y presionar hasta que se oiga un «clic».

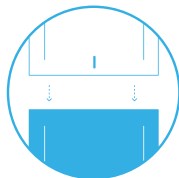

Paso 2

Presione suavemente los botones de liberación ubicados a ambos lados de la unidad hasta escuchar un clic.

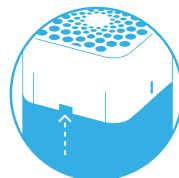

Paso 4

Abrir el panel de pre-filtro y extraer el pre-filtro.

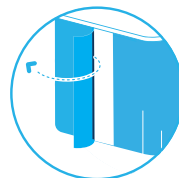

Paso 6

Colocar el pre-filtro de nuevo en la unidad. Ajustar el pre-filtro y el panel para ocultar el cable de alimentación en la parte posterior.

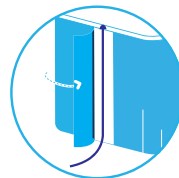

Paso 8

Enchufar la unidad.

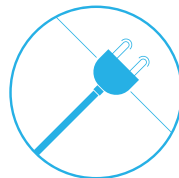

Cambiar el filtro principal

Antes de cambiar el filtro, aspirar el polvo que pueda haberse acumulado en el interior de la unidad.

¡Importante! Utilizar únicamente filtros Blueair originales adecuados al modelo para garantizar el funcionamiento y el rendimiento óptimos del purificador de aire y para beneficiarse de la cobertura total de la garantía.

Paso 1

Cuando la luz indicadora se pone roja, es el momento de cambiar el filtro principal.



Paso 2

Apagar la unidad y desenchufarla.

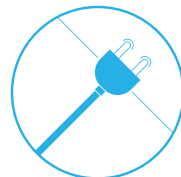

Paso 3

Presione suavemente los botones de liberación ubicados a ambos lados de la unidad hasta escuchar un clic.

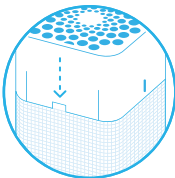

Paso 4

Remover la parte superior del aparato.

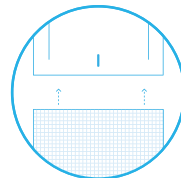

Paso 5

Retire el antiguo filtro principal de la unidad. Desembale el nuevo filtro principal e insértelo en la unidad.

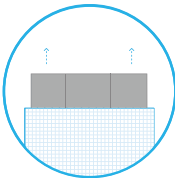

Paso 6

Coloque la parte superior en la parte inferior de la unidad. Presione firmemente la parte superior sobre el marco del filtro de metal hasta que se oiga un «clic».

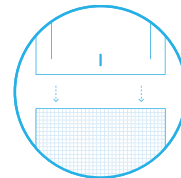

Paso 7

Enchufar la unidad.

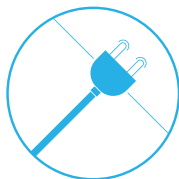

Paso 8

Pulsar el botón táctil durante 7 segundos para reiniciar el temporizador de sustitución del filtro. Esto permite que el purificador auto diagnóstique que se ha cambiado el filtro. La luz indicadora parpadea durante 4 segundos y a continuación, cambia de rojo a blanco.



Cuidados y mantenimiento

General

- Antes de realizar el mantenimiento, desconectar el aparato de la fuente de alimentación.
- No permitir que entren objetos extraños en las entradas o salidas de aire. Esto puede causar una descarga eléctrica o dañar el purificador de aire.
- En ningún caso se debe limpiar con gasolina, disolventes químicos o materiales corrosivos, ya que estos agentes pueden dañar el purificador de aire.
- Es necesario asegurarse de que el purificador de aire esté completamente seco antes de conectarlo a la corriente.
- No lavar el filtro principal. El filtro principal no es lavable ni reutilizable.

Limpieza

- Limpiar el pre-filtro mediante un ciclo de lavado suave y de baja temperatura en la lavadora o aspirar el pre-filtro con un accesorio de cepillo suave.
- Limpiar el exterior del purificador de aire con un paño suave, limpio y húmedo.
- Limpiar y comprobar el cable de alimentación así como el enchufe de alimentación para ver si hay algún desperfecto o daño.
- Limpiar el sensor al cambiar el filtro principal.

Limpiar el sensor de calidad del aire

La entrada para el sensor de calidad del aire se encuentra en la parte posterior del purificador de aire.

¡Importante! No utilizar los dedos ni ningún objeto no recomendado para limpiar el interior de la entrada del sensor.

Paso 1

Apagar la unidad y desenchufarla.

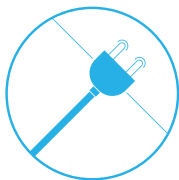

Paso 2

Presione suavemente los botones de liberación ubicados a ambos lados de la unidad hasta escuchar un clic.

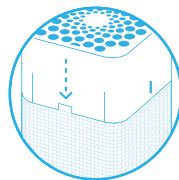

Paso 3

Remover la parte superior del aparato.

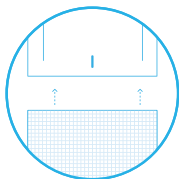

Paso 4

Presionar el botón en el interior de la unidad para abrir la tapa que cubre el sensor y extraer la tapa.

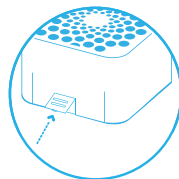

Paso 5

Limpiar el sensor suavemente con un bastoncillo de algodón y colocar la tapa del sensor.

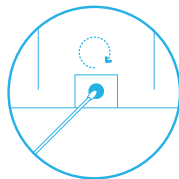

Paso 6

Coloque la parte superior en la parte inferior de la unidad. Presione firmemente la parte superior sobre el marco del filtro de metal hasta que se oiga un «clic».

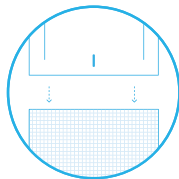

Paso 7

Enchufar la unidad.

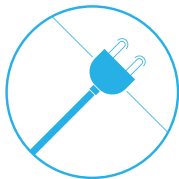

Eliminación y reciclaje

Según las normativas locales, este purificador de aire debe ser reciclado como residuos electrónicos y el filtro reciclado como plástico. En caso de tener preguntas sobre la eliminación de este purificador de aire, pónganse en contacto con las autoridades locales o con el distribuidor de Blueair y pregunten por el método correcto para su reciclaje.

Ayuda y soporte

En caso de tener preguntas sobre el producto, puede visitar www.blueair.com o ponerse en contacto con su distribuidor local de Blueair.

Para ponerse en contacto con Blueair y obtener asistencia personalizada, visitar www.blueair.com/customer-support.

Información acerca de la garantía

La garantía limitada de Blueair únicamente tiene validez si el purificador de aire se instala, utiliza y mantiene de acuerdo con las instrucciones de este manual.

Para conocer las condiciones de la garantía, por favor consultar www.blueair.com/warranty

Garantía y devoluciones

Si se ha comprado el purificador de aire en una de nuestras tiendas autorizadas, por favor, póngase en contacto con la misma tienda para solicitar ayuda.

Specifications

Blue Pure 211+ Auto

Entrada, Frecuencia	120VAC, 60Hz
Consumo de energía/potencia de entrada nominal	4-38W
Nivel de sonido ¹	23-56 dB(A)
Tamaño recomendado de la estancia ²	550 ft ² (51 m ²)
Humo CADR ²	353 cfm (600 m ³ /h)
Polvo CADR ²	347 cfm (590 m ³ /h)
Polen CADR ²	380 cfm (650 m ³ /h)

¹ Presión acústica según GB/T18801 et GB4214.1

² Según ANSI/AHAM AC-1-2019. Probado sin prefiltro.

www.blueair.com

Blueair AB

Karlavägen 108
115 26 Stockholm
Sweden
Tel: +46 8 679 45 00
info@blueair.se

Blueair Inc.

125 S Clark
Suite 2000
Chicago, IL. 60603
USA
Tel: +1 888 258 3247
info@blueair.com

Blueair AB Middle East

Jafza One, Office No. AB1503
Jebel Ali Free Zone
P.O. Box No. 263947
Dubai, United Arab Emirates
Tel: +971 (4) 8821244
salesme@blueair.se

Blueair (Shanghai) Trading Co. Ltd.

Room 1001, City Gateway
No. 398 North Caoxi Road
Xuhui Distr, Shanghai,
China
Tel: 400 006 9693
info@unilever-le.com

Blueair Asia Ltd.

Unit 8C, 8/F, MG Tower,
133 Hoi Bun Road,
Kwun Tong, Kowloon,
Hong Kong
Tel: +852 2345 8988
blueairasia@blueair.se

